

Инструкция по эксплуатации

для пользователя установки

VIESSMANN

С контроллером для постоянной температуры подачи или для режима работы в зависимости от наружной температуры



VITODENS 050-W



Указания по технике безопасности

Для вашей безопасности



Во избежание опасных ситуаций, физического и материального ущерба просим строго придерживаться данных указаний по технике безопасности.

Указания по технике безопасности



Опасность

Этот знак предупреждает об опасности причинения физического ущерба.

Указание

Сведения, которым предшествует слово "Указание", содержат дополнительную информацию.



Внимание

Этот знак предупреждает об опасности материального ущерба и вредных воздействий на окружающую среду.

Целевая группа

Данная инструкция по эксплуатации предназначена для пользователей отопительной установки. Управление этим прибором может осуществляться детьми возрастом от 8 лет, а также лицами с ограниченными физическими, сенсорными или психическими недостатками и обладающими недостаточным опытом и знаниями, при условии, что эти лица находятся под присмотром или получили инструктаж относительно безопасного использования прибора и понимают всю опасность, которая может стать следствием неправильного управления прибором.



Внимание

Необходимо наблюдать за детьми, находящимися вблизи котла.

- Исключить игры детей с устройством.
- Чистка и работы по техобслуживанию не должны производиться детьми без надзора.

Для вашей безопасности (продолжение)

Подключение устройства

- Устройство должно подключаться и эксплуатироваться только аттестованными специалистами.
- Устройство эксплуатировать только с использованием соответствующего топлива.
- Необходимо соблюдать требуемые условия подключения к электросети.
- Изменения имеющегося оборудования должны выполняться только аттестованными специалистами.



Опасность

Неправильно проведенные работы на отопительной установке могут стать причиной опасных для жизни несчастных случаев.

- Работы на газовом оборудовании разрешается выполнять только специалистам по монтажу, имеющим на это допуск ответственного предприятия по газоснабжению.
- Электротехнические работы разрешается выполнять только специалистам-электрикам.

Работы на устройстве

- Настройки и эксплуатация устройства должны выполняться только согласно указаниям этого руководства по эксплуатации.
- Другие работы на устройстве разрешается выполнять только аттестованным специалистам.
- Прибор не открывать.
- Панели облицовки не демонтировать.
- Присоединяемые детали или принадлежности не изменять и не удалять.
- Трубные соединения не открывать и не подтягивать.



Опасность

Горячие поверхности могут вызвать ожоги.

- Прибор не открывать.
- Не прикасаться к горячим поверхностям неизолированных труб, арматуры и дымоходов.

Для вашей безопасности (продолжение)

Повреждения устройства

**Опасность**

Поврежденные приборы опасны для использования.

Проверьте устройство на предмет наличия внешних повреждений. Эксплуатация поврежденного устройства запрещается.

При запахе газа

**Опасность**

При утечке газа возможны взрывы, следствием которых могут стать тяжелейшие травмы.

- Не курить! Не допускать открытого огня и искрообразования. Категорически запрещается пользоваться выключателями освещения и электроприборов.
- Закрыть запорный газовый кран.

- Открыть окна и двери.
- Вывести людей из опасной зоны.
- Находясь вне здания, известить специализированное предприятие по газо- и электроснабжению.
- Находясь в безопасном месте (вне здания), отключить электропитание здания.

При обнаружении запаха продуктов сгорания

**Опасность**

Продукты сгорания могут стать причиной опасных для жизни отравлений.

- Выключить отопительную установку.
- Проветрить помещение, в котором находится установка.
- Закрыть двери в жилые помещения.

Для вашей безопасности (продолжение)

Меры при пожаре



Опасность

При пожаре существует опасность ожогов и взрыва.

- Выключить отопительную установку.
- Закрыть запорные вентили в линиях подачи топлива.
- Для тушения пожара использовать проверенный огнетушитель классов пожаробезопасности ABC.

Действия при утечке воды из устройства



Опасность

При утечке воды из устройства существует опасность поражения электрическим током.

- Выключить отопительную установку с использованием внешнего разъединяющего устройства (например, предохранительная коробка, домовый распределитель энергии).
- Уведомить обслуживающую вас специализированную фирму.

Меры при неисправностях отопительной установки



Опасность

Сообщения о неисправности указывают на наличие неполадок в отопительной установке. Неустраненные неисправности могут стать причиной опасных для жизни несчастных случаев.

Не допускать многократного квитиования сообщений о неисправности в пределах короткого промежутка времени. Известить специализированное предприятие, чтобы оно смогло проанализировать причину и устранить неисправность.

Для вашей безопасности (продолжение)

Требования к помещению для установки



Опасность

Закрытие отверстий для приточного воздуха приводит к нехватке воздуха для горения. Следствием становится неполное сгорание и образование опасного для жизни угарного газа.

Не закрывать и не загромождать имеющиеся отверстия для приточного воздуха.

Не выполнять дополнительные изменения строительных условий, которые могут оказать воздействие на надежность эксплуатации (например, прокладка кабелей, обшивка или перегородки).



Опасность

Легковоспламеняющиеся жидкости и материалы (например, бензин, растворители и чистящие средства, краски или бумага) могут стать причиной возгораний и пожаров.

Запрещается хранение и использование таких веществ в котельной или в непосредственной близости от отопительной установки.



Внимание

Недопустимые условия окружающей среды могут привести к повреждению отопительной установки и поставить под угрозу безопасность ее эксплуатации.

- Температура окружающей среды не должна опускаться ниже 0 °C и подниматься выше 35 °C.
- Избегать загрязнения воздуха галогенопроизводными углеводорода (они содержатся, например, в красках, растворителях и чистящих средствах) и сильного запыления (например, в результате проведения шлифовальных работ).
- Избегать высокой влажности воздуха в течение продолжительного времени (например, вследствие постоянной сушки белья).

Для вашей безопасности (продолжение)

Вытяжные устройства

При эксплуатации приборов с выводом уходящего воздуха в атмосферу (вытяжной колпак, вытяжные устройства, кондиционеры) вследствие откачивания воздуха может возникнуть пониженное давление. При одновременной работе водогрейного котла может возникнуть обратный поток уходящих газов.



Опасность

Одновременная работа водогрейного котла с устройствами, отводящими уходящий воздух в атмосферу, вследствие возникновения обратного потока уходящих газов может стать причиной опасных отравлений. Необходимо принять соответствующие меры для достаточного подвода воздуха для горения. При необходимости связаться с обслуживающей вас специализированной фирмой.

Дополнительные элементы, запасные и быстроизнашивающиеся детали



Внимание

Элементы, не прошедшие испытания вместе с отопительной установкой, могут вызвать ее повреждение или ухудшение ее работы.

Монтаж или замену деталей должна выполнять только специализированная фирма.

Оглавление

Предварительная информация	
Первичный ввод в эксплуатацию.....	10
Применение по назначению.....	10
Терминология.....	11
Установка предварительно настроена.....	11
Советы по экономии энергии.....	12
Органы управления и индикации	
Обзор органов управления и индикации.....	13
■ Элементы индикации и управления.....	13
■ Символы на дисплее.....	14
■ Управление.....	14
Режим работы отопительной установки.....	15
■ Работа без регулятора температуры помещений.....	15
■ Работа с регулятором температуры помещений.....	15
■ Режим работы в зависимости от наружной температуры.....	15
Включение и выключение	
Включение отопительной установки.....	16
Выключение отопительной установки.....	17
Выключение отопления помещений и приготовления горячей воды.....	18
■ Выключение отопления помещений.....	18
■ Выключение приготовления горячей воды.....	18
Настройка температуры помещения	
Настройка температуры для отопления помещений.....	19
■ Работа без регулятора температуры помещений — настройка температуры теплоносителя.....	19
■ Работа с регулятором температуры помещений — настройка температуры котловой воды.....	19
■ Режим работы в зависимости от наружной температуры — настройка температуры помещения.....	20
Настройка температуры горячей воды	
Температура горячей воды.....	21
Функция комфортного приготовления горячей воды.....	21
Режим проверки дымовой трубы	
Включение режима проверки дымовой трубы.....	22
■ Окончание режима проверки дымовой трубы.....	22
Что делать?	
В помещениях слишком холодно.....	23

Оглавление (продолжение)

В помещениях слишком тепло.....	24
Нет горячей воды.....	24
Слишком горячая вода.....	25
Уход за оборудованием	
Очистка.....	26
Осмотр и техническое обслуживание.....	26
Водогрейный котел.....	26
Кабель подключения к сети.....	26
Приложение	
Пояснения к терминологии.....	27
Код даты изготовления.....	28
Предметный указатель	29

Первичный ввод в эксплуатацию

Первичный ввод в эксплуатацию и настройка контроллера в соответствии с местными и строительными условиями должны производиться местной специализированной фирмой по отопительной технике.

Применение по назначению

Согласно назначению прибор может устанавливаться и эксплуатироваться только в закрытых отопительных системах в соответствии с EN 12828 с учетом соответствующих инструкций по монтажу, сервисному обслуживанию и эксплуатации. Он предусмотрен исключительно для нагрева теплоносителя, имеющего свойства питьевой воды.

Условием применения по назначению является стационарный монтаж в сочетании с элементами, имеющими допуск для эксплуатации с этой установкой.

Производственное или промышленное использование в целях, отличных от отопления помещений или приготовления горячей воды, считается использованием не по назначению.

Цели применения, выходящие за эти рамки, в отдельных случаях могут требовать одобрения изготовителя.

Неправильное обращение с прибором или его неправильная эксплуатация (например, вследствие открытия прибора пользователем установки) запрещено и ведет к освобождению фирмы Viessmann от ответственности. Неправильным обращением также считается изменение элементов отопительной системы относительно предусмотренной для них функциональности (например, путем закрытия трубопроводов отвода уходящих газов или подачи приточного воздуха).

Терминология

Для лучшего понимания функций вашего контроллера Viessmann некоторые термины ниже пояснены более подробно.

Такие термины обозначаются следующим образом.



Дополнительную информацию см. в приложении (раздел "Пояснения к терминологии").

Установка предварительно настроена

Ваша отопительная установка предварительно настроена изготовителем и, таким образом, находится в состоянии эксплуатационной готовности. Отопление помещений и приготовление горячей воды включены. Обслуживающая вас специализированная фирма по отопительной технике при первом вводе в эксплуатацию может выполнить дополнительные настройки.

Вы всегда можете изменить настройки по своему усмотрению.

Сбой электропитания

При сбое электропитания все настройки сохраняются.

Советы по экономии энергии

Отопление помещений

- **Температура помещения:**
Не перегревайте помещения.
Уменьшение температуры помещения на один градус экономит до 6 % затрат на отопление.
По возможности не устанавливайте температуру помещений выше 20 °С (см. стр. 19).
- **Проветривание:**
Для проветривания на непродолжительное время полностью откройте окна. Закройте при этом терморегулирующие вентили (при отсутствии квартирной системы вентиляции).
- **Жалюзи:**
При наступлении темноты опустите на окна жалюзи (если имеются).

- **Терморегулирующие вентили:**
Правильно отрегулируйте терморегулирующие вентили.
- **Радиаторы:**
Не загромождайте радиаторы и терморегулирующие вентили.

Приготовление горячей воды

- **Температура горячей воды:**
Не устанавливайте слишком высокую температуру горячей воды (см. стр. 21).
- **Расход горячей воды:**
Пользуйтесь душем вместо принятия ванны. Приняв душ, вы, как правило, потратите меньше энергии, чем приняв ванну.

Обзор органов управления и индикации

Элементы индикации и управления

Все настройки отопительной установки можно централизованно выполнить на контроллере.

Указание

Если установка оборудована регулятором температуры помещения, можно выполнить настройки температуры помещения на регуляторе температуры помещения (см. отдельную инструкцию по эксплуатации).

В жилом помещении, где установлен регулятор температуры помещения, все терморегулирующие вентили радиаторов должны быть полностью открыты.

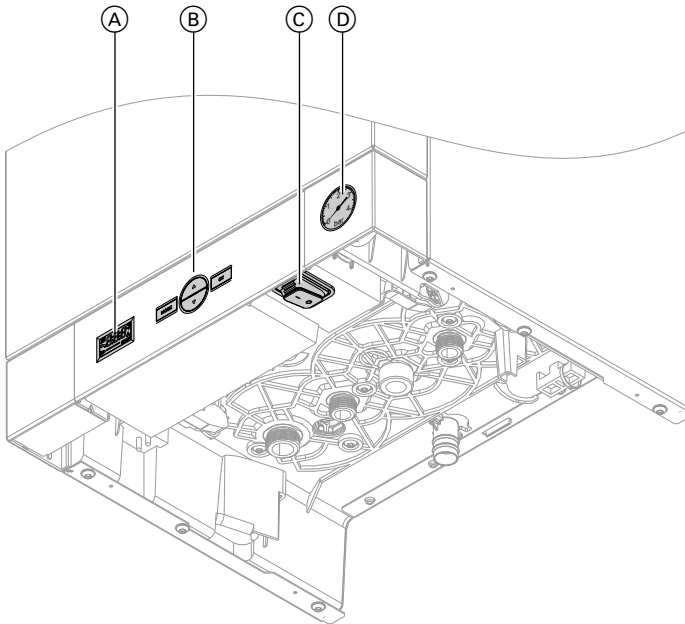

- Ⓐ Дисплей
- Ⓑ Кнопки (см. стр. 14)
- Ⓒ Сетевой выключатель

- Ⓓ Манометр

Обзор органов управления и индикации (продолжение)

Символы на дисплее

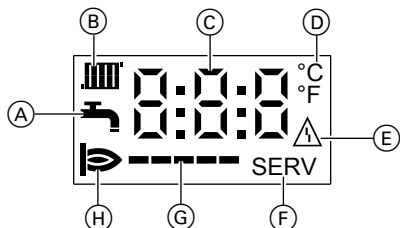

- | | |
|--|---------------------------------------|
| (A) Приготовление горячей воды | (E) Индикация неисправностей |
| (B) Режим отопления | (F) Сервисный режим |
| (C) Значение индикации или код неисправности | (G) Текущее значение мощности горелки |
| (D) Индикация температуры в °C или °F | (H) Работа горелки |

Управление

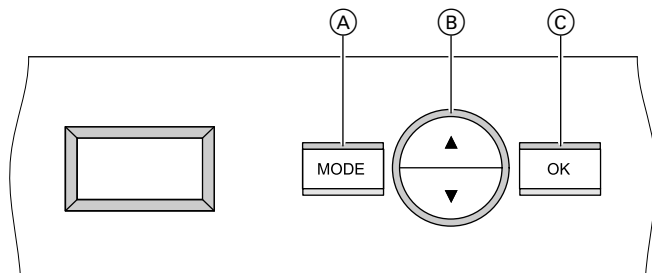

- | |
|--|
| (A) Выбрать функцию / выйти из функции |
| (B) Изменить или выбрать значение |
| (C) Принять значение / подтвердить выбор |

Режим работы отопительной установки

Работа без регулятора температуры помещений



Дополнительную информацию см. в приложении (раздел "Пояснения к терминологии").

Настройку нужной температуры теплоносителя см. на стр. 19.

Работа с регулятором температуры помещений



Дополнительную информацию см. в приложении (раздел "Пояснения к терминологии").

Указание

Для достижения нужной температуры помещения должна быть установлена достаточно высокая температура котловой воды.

Выполнение настроек на подключенном регуляторе температуры помещения должно производиться согласно соответствующей инструкции по эксплуатации.

Настройку см. на стр. 19.

Режим работы в зависимости от наружной температуры



Дополнительную информацию см. в приложении (раздел "Пояснения к терминологии").

Указание

Чтобы в периоды времени, когда отопление помещения не требуется, не вырабатывать ненужное тепло, следует дополнительно подключить к отопительной установке регулятор температуры помещения. Это позволит отключать отопление помещения, например, в ночное время для экономии энергии.

Температура котловой воды регулируется по заданной кривой отопления в соответствии с текущей наружной температурой.

Настройку температуры помещения см. на стр. 20.

Включение отопительной установки

После длительного перерыва в работе отопительной установки мы рекомендуем обратиться в местную специализированную фирму по отопительной технике.

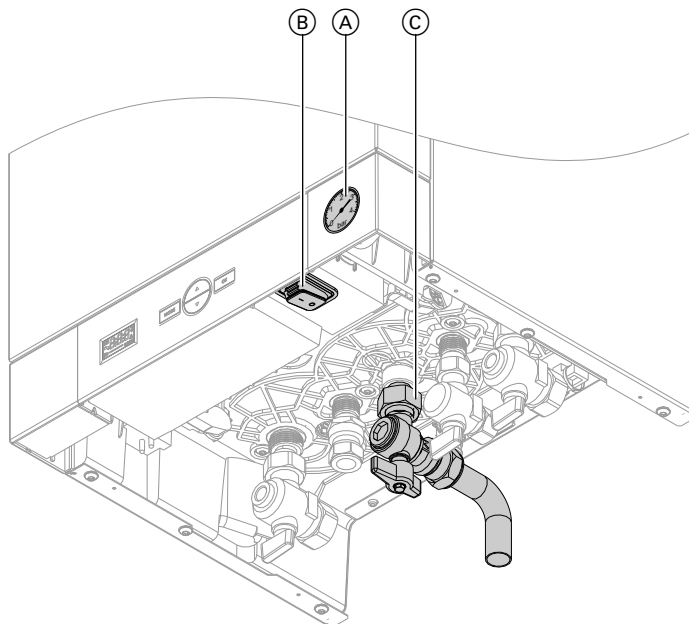

1. Проверить давление отопительной установки по манометру А. Если стрелка находится ниже 0,8 бар (80 кПа), то давление установки слишком низкое. В этом случае в установку следует добавить воду или обратиться в местную специализированную фирму по отопительной технике.
2. Открыть запорный газовый кран С.
3. Включить сетевое напряжение, например, на отдельном предохранителе или главным выключателем.

Включение отопительной установки (продолжение)

4. Включить сетевой выключатель .
- Контроллер после включения выполняет самопроверку. Теперь отопительная установка и, при наличии, регулятор температуры помещения готовы к работе.



Указание

Защита от замерзания водогрейного котла включена.



Внимание

Защита от замерзания обеспечивается только при надежном электропитании. Включить сетевое напряжение (предохранитель, главный выключатель и сетевой выключатель на контроллере).

Выключение отопительной установки

- Если отопительная установка временно не используется, например, в течение летнего отпуска, следует выключить отопление помещений и приготовление горячей воды (см. стр. 18).
- Если отопительная установка не используется, ее можно выключить сетевым выключателем. Перед длительными перерывами в работе отопительной установки мы рекомендуем обратиться к местной специализированной фирме по отопительной технике. При необходимости она может принять соответствующие меры, например, по защите установки от замерзания или консервации теплообменных поверхностей.

Выключение отопительной установки

1. Выключить сетевой выключатель . Индикация на дисплее гаснет.
2. Закрыть запорный газовый кранС.

Указание

Защита от замерзания установки не обеспечивается. Настройки контроллера сохраняются.

Включение и выключение

Выключение отопления помещений и приготовления горячей воды

Выключение отопления помещений

Вам не нужно отапливать помещения, но требуется горячая вода (летний режим).

Нажать следующие кнопки:

1. ▼ мигает настроенная температура котловой воды и отображается .
2. ▼ до появления "OFF".



3. OK для подтверждения.

Указание

- Чтобы не произошло заклинивания циркуляционного насоса, он автоматически включается на короткое время через каждые 24 часа.
- Защита от замерзания водогрейного котла включена.

Выключение приготовления горячей воды

Вам не требуется горячая вода.

Нажать следующие кнопки:

1. MODE
2. ▲▼ пока не начнет мигать .
3. OK для подтверждения. Мигает настроенная температура горячей воды.

4. ▼ до появления "OFF".



5. OK для подтверждения.

Настройка температуры для отопления помещений

Работа без регулятора температуры помещений — настройка температуры теплоносителя

Если не подключены датчик наружной температуры и регулятор температуры помещения.

Температура теплоносителя влияет на температуру помещения. В состоянии при поставке температура теплоносителя настроена на 70 °С.

Нажать следующие кнопки:

1. ▲/▼ мигает настроенная температура теплоносителя и отображается .

2. ▲/▼ пока не появится необходимая температура теплоносителя.

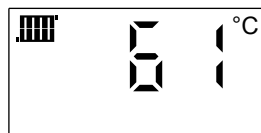

3. ОК для подтверждения.

Работа с регулятором температуры помещений — настройка температуры котловой воды

Если датчик наружной температуры не подключен, но подключен регулятор температуры помещений.

Если нужная температура помещения не достигается, должно быть установлено достаточно высокое заданное значение температуры котловой воды. В состоянии при поставке температура котловой воды настроена на 70 °С.

Нажать следующие кнопки:

1. ▲/▼ мигает настроенная температура котловой воды и отображается .

2. ▲/▼ пока не появится необходимая температура котловой воды.

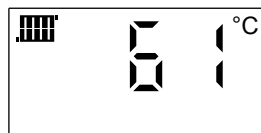

3. ОК для подтверждения.

Настройка температуры помещения

Настройка температуры для отопления помещений (продолжение)

Режим работы в зависимости от наружной температуры — настройка температуры помещения

Для режима работы в зависимости от наружной температуры должен быть подключен датчик наружной температуры.

В состоянии при поставке для отопления помещений установлен показатель 20. Если вам необходима более высокая температура помещения, следует установить более высокий показатель, а для более низкой температуры помещения - более низкий показатель.

Нажать следующие кнопки:

1. ▲/▼ заданное значение мигает и отображается .
2. ▲/▼ пока не появится необходимая температура помещения.

Указание

При настройке следует принять во внимание, что для нагрева помещений до необходимой температуры отопительной установке потребуется определенное время.

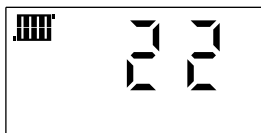

Температура горячей воды

Нажать следующие кнопки:

5. OK для подтверждения.

1. MODE

2. ▲/▼ пока не начнет мигать .

3. OK для подтверждения.
Мигает настроенная температура горячей воды.

4. ▲/▼ для настройки необходимой температуры горячей воды.

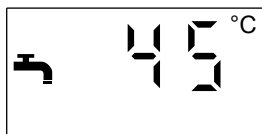

Функция комфортного приготовления горячей воды

При включенной функции комфортного режима поддерживается заданная температура проточного водонагревателя (режим готовности). Благодаря этому горячая вода предоставляется незамедлительно.

Указание

Только для водогрейных котлов со встроенным проточным водонагревателем.

Функция комфортного приготовления горячей воды может быть активирована обслуживающей вас специализированной фирмой по отопительной технике.

Режим проверки дымовой трубы

Включение режима проверки дымовой трубы

Режим проверки дымовой трубы разрешается включать только обслуживающему вас мастеру по очистке дымоходов при ежегодной проверке. Для измерения уходящих газов могут быть настроены различные уровни мощности.

Нажать следующие кнопки:

1. MODE

2. ▲/▼ пока не начнет мигать "SERV".

3. OK для подтверждения. "OFF" мигает (режим проверки не активен).

4. ▲/▼ для настройки необходимой мощности горелки.

Индикация на Дисплей	Мощность горелки
—	20 %
--	40 %
---	60 %
----	80 %
-----	100 %

5. OK для подтверждения. Режим проверки активирован.

Окончание режима проверки дымовой трубы

Указание

Работа функции также завершается автоматически через 30 минут.

Нажать следующие кнопки:

1. MODE

2. ▲/▼ пока не начнет мигать "SERV".

3. OK для подтверждения. Мигает последнее настроенное значение.

4. ▼ пока не начнет мигать "OFF".

5. OK для подтверждения. Режим проверки больше не активен.

В помещениях слишком холодно

Причина неисправности	Способ устранения неисправности
Регулятор температуры помещений имеет неправильную настройку.	Установить необходимую температуру помещения на регуляторе температуры.
Отопительная установка выключена.	<ul style="list-style-type: none"> ■ Включить сетевой выключатель. ■ Включить главный выключатель (при наличии). ■ Проверить предохранитель в распределительном электрическом устройстве (предохранитель домового ввода).
Неправильная настройка контроллера.	<ul style="list-style-type: none"> ■ Работа с регулятором температуры помещений: Установить более высокую температуру котловой воды (см. стр. 19). ■ Режим работы в зависимости от наружной температуры: Установить более высокую температуру помещений (см. стр. 20).
Символ Δ мигает и появляется код неисправности (например, F2).	Известить местную специализированную фирму по отопительной технике. После того, как неисправность будет устранена, индикация гаснет.
Отсутствует топливо.	<p>Открыть запорный газовый кран.</p> <ul style="list-style-type: none"> ■ При необходимости обратиться на предприятие по газоснабжению.

Что делать?

В помещениях слишком тепло

Причина неисправности	Способ устранения неисправности
Регулятор температуры помещений имеет неправильную настройку.	Установить необходимую температуру помещения на регуляторе температуры.
Неправильная настройка контроллера.	<ul style="list-style-type: none">■ Работа с регулятором температуры помещений: Установить более низкую температуру котловой воды (см. стр. 19).■ Режим работы в зависимости от наружной температуры: Установить более низкую температуру помещений (см. стр. 20).
На дисплее появляется SERV (активирована сервисная функция).	Сервисная функция выключается автоматически максимум через 30 минут.

Нет горячей воды

Причина неисправности	Способ устранения неисправности
Отопительная установка выключена.	<ul style="list-style-type: none">■ Включить сетевой выключатель.■ Включить главный выключатель (при наличии).■ Проверить предохранитель в распределительном электрическом устройстве (предохранитель домового ввода).
Неправильная настройка контроллера.	Установить нужную температуру горячей воды (см. стр. 21).
Символ Δ мигает и появляется код неисправности (например, F2).	Известить местную специализированную фирму по отопительной технике. После того, как неисправность будет устранена, индикация гаснет.
Отсутствует топливо.	Открыть запорный газовый кран. <ul style="list-style-type: none">■ При необходимости обратиться на предприятие по газоснабжению.

Слишком горячая вода

Причина неисправности	Способ устранения неисправности
Контроллер настроен неправильно.	Установить нужную температуру горячей воды (см. стр. 21).
На дисплее появляется SERV (активирована сервисная функция).	Сервисная функция выключается автоматически максимум через 30 минут.

Уход за оборудованием

Очистка

Оборудование можно чистить стандартным бытовым чистящим средством (не абразивным).

Осмотр и техническое обслуживание

Осмотр и техническое обслуживание отопительной установки предписано Постановлению правительства "О мерах по обеспечению безопасности при использовании и содержании внутридомового и внутриквартирного газового оборудования".

Для обеспечения бесперебойного, энергосберегающего и экологически чистого режима отопления необходимо регулярно проводить техническое обслуживание. Для этого следует заключить договор о проведении осмотра и техобслуживания с обслуживающей вас специализированной фирмой по отопительной технике.

Водогрейный котел

По мере загрязнения водогрейного котла повышается температура уходящих газов, что становится причиной роста потерь энергии. Поэтому каждый водогрейный котел подлежит ежегодной чистке.

Кабель подключения к сети

Не заменять самостоятельно дефектный кабель подключения к сети. Замену дефектных кабелей поручать только авторизованному специалисту.

Пояснения к терминологии

Температура теплоносителя

Температура теплоносителя, который течет к радиаторам отопления (приблизительно температура котловой воды).

Температура котловой воды

Теплоноситель в водогрейном котле (котловая вода) нагревается до температуры, установленной на контроллере. Эта температура называется температурой котловой воды.

Режим управления по температуре помещения

Регулятор температуры помещения измеряет температуру помещения и сравнивает ее с настроенной необходимой температурой. Если температура помещения ниже необходимого значения, водогрейный котел включается; если температура помещения выше необходимого значения, водогрейный котел выключается.

Выполнение настроек на подключенном регуляторе температуры помещения должно производиться согласно соответствующей инструкции по эксплуатации.

Указание

Для достижения нужной температуры помещения следует установить достаточно высокую температуру теплоносителя.

Предохранительный клапан

Предохранительное устройство, которое должно быть установлено обслуживающей вас специализированной фирмой по отопительной технике в трубопровод холодной воды. Предохранительный клапан открывается при достижении определенного давления.

Температура подающей магистрали

Температура теплоносителя, который течет к радиаторам отопления (в подающей магистрали). Температура теплоносителя, который течет от радиаторов отопления к водогрейному котлу (в обратной магистрали), обозначается соответствующим образом как "температура обратной магистрали".

Режим работы в зависимости от наружной температуры

В режиме работы в зависимости от наружной температуры температура котловой воды регулируется в зависимости от наружной температуры. Для этого к отопительной установке должен быть подключен датчик температуры, установленный снаружи здания.

Наружная температура регистрируется датчиком и передается на контроллер.

Приложение

Код даты изготовления

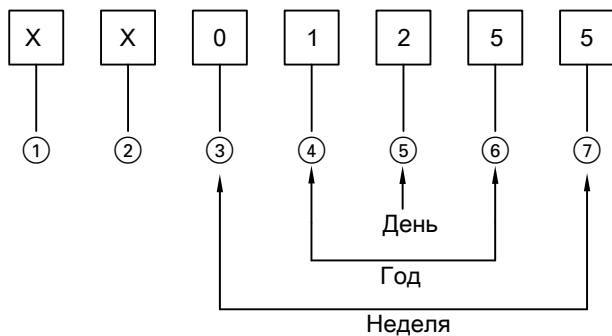

Цифры ① и ② Внутренняя информация компании Viessmann

Цифры ③ и ⑦ 0 и 5 = календарная неделя 05 = 5. Календарная неделя

Цифры ④ и ⑥ 1 и 5 = число года **2015**

Цифра ⑤ 2 = 2-й день недели

(понедельник = 1, вторник = 2 и т.д.)

Пример: 0501255 соответствует дате изготовления: 27 января 2015 г.

Предметный указатель

В		Н	
Ввод в эксплуатацию.....	16	Наружная температура.....	15
Включение установки.....	16	Настройка температуры	
В помещениях слишком холодно....	23	помещений.....	19
Выключение отопительного контура...	18	Нет горячей воды.....	24
Выключение отопления/приготовле-		О	
ния горячей воды.....	18	Осмотр.....	26
Выключение отопления помещений...	18	Отопление	
Выключение приготовления горячей		– экономия энергии.....	12
воды.....	18	Отопление помещений	
Выключение установки.....	17	– экономия энергии.....	12
Г		П	
Глоссарий.....	27	Панель управления.....	13
Горячая вода слишком горячая.....	25	Перерыв в работе.....	17
Д		Пояснения к терминологии.....	27
Дежурный режим.....	17	Предохранительный клапан	
Дисплей.....	14	– пояснение.....	27
Дистанционное управление.....	15	Приготовление горячей воды	
З		– экономия энергии.....	12
Запорный газовый кран.....	16, 17	Р	
Защита от замерзания.....	17, 18	Регулятор температуры помещений	
И		– без.....	15
Изменение температуры.....	15	– с.....	15
Индикация неисправности.....	23, 24	Регулятор температуры помещения...	13
К		Режим проверки.....	22
Кнопки.....	13	Режим проверки дымовой трубы....	22
Л		Режим работы в зависимости от	
Летний режим.....	18	наружной температуры.....	15
М		– пояснение.....	27
Манометр.....	13, 16	Режим управления по температуре	
		помещения	
		– пояснение.....	27
		Ручка настройки.....	15
		С	
		Сбой электропитания.....	11
		Сервисная функция.....	24, 25
		Сетевой выключатель.....	13, 17

Предметный указатель

Предметный указатель (продолжение)

Символы.....	14	У	
Советы		Устранение неисправностей.....	23, 24
– экономия энергии.....	12	Устройство дистанционного управления	
		– без.....	15
		– с.....	15
Т		Ф	
Температура горячей воды.....	21	Функция проветривания.....	12
Температура котловой воды.....	19		
– пояснение.....	27	Ч	
Температура подающей магистрали		Чистка.....	26
– пояснение.....	27		
Температура помещения.....	15	Э	
– настройка.....	15	Экономия энергии (советы).....	12
– экономия энергии.....	12	Элементы индикации.....	13
Температура теплоносителя		Элементы управления.....	13
– настройка.....	15		
– пояснение.....	27		
Техническое обслуживание.....	26		



Сертификация

EAC

К кому обращаться за консультациями

При возникновении вопросов и при необходимости проведения ремонта или обслуживания обратитесь к обслуживающему Вас специализированному сервисному центру. Список специализированных сервисных центров в вашем регионе вы также сможете найти на веб-сайте www.viessmann.ru



Viessmann Group
ООО "Виссманн"
Ярославское шоссе, д. 42
129337 Москва, Россия
тел. +7 (495) 663 21 11
факс. +7 (495) 663 21 12
www.viessmann.ru

6153072 Оставляем за собой право на технические изменения.